

**RIX**



**Тепловізійний монокуляр**

# **RIX STRIDE LITE**

**Посібник користувача**

## ▼01 Особливості

- 2 в 1 пристрої – ручний тепловізор і монокуляр на шолом
- Стартова кратність x1 для ближнього бачення
- Два різновиди теплової матриці: 384x288 у моделі ST3 і 640x512 у моделі ST6
- Дисплей високої роздільної здатності 1024x768
- Змінний акумулятор 18650 для довготривалої роботи
- Зручний і компактний формат

## ▼02 Додаток до смартфона

Для розширення можливостей встановіть додаток на смартфон.



**Увага!** Цей приціл є електронним пристроєм з можливістю оновлення, тому будь ласка скористуйтесь додатком до смартфона або сайтом [rihoptics.com](http://rihoptics.com), щоб отримати більш детальну інструкцію щодо користування приладом.

## 03 Характеристики

<b>Модель</b>	<b>Stride ST6 Lite</b>	<b>Stride ST3Lite</b>
<b>Сенсор</b>		
Роздільна здатність матриці, пікселі	640x480	384x288
Розмір пікселю, $\mu\text{m}$	12 $\mu\text{m}$	
NETD, мК	<20	
Частота, гц	50	
<b>Оптика і дисплей</b>		
Об'єктив, мм	25	15
Стартове збільшення, x	1	1
Поле зору на 100 м, °	17.5x13.1	
Цифрове збільшення, x	1-4	
Дистанція до окуляра, мм	20	
Налаштування діоптрії, D	-5...+5	
Роздільна здатність дисплею, пікселі	OLED 1024x768	
<b>Відео і фото запис</b>		
Роздільна здатність файлів, пікселі	1024x768	
Формат відео / фото	.mp4 / .jpg	
Вбудована пам'ять, Гб	32	
<b>Експлуатація</b>		
Рейтинг IP	IP67	
Температурний режим, °C	-20...+50	
<b>Габарити</b>		
Розміри, мм	129x71x47	120x71x47
Вага, грам	205	190
<b>Підключення і живлення</b>		
Тип акумулятора	18650	
Wi-Fi	Так	
Час роботи від одного акумулятора при температурі 25°C, год	4	
Зовнішнє живлення, В	5 (Type-C USB)	

## 04 Комплект

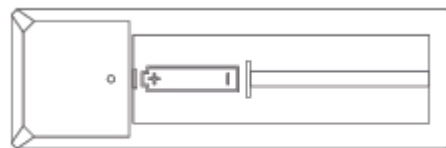
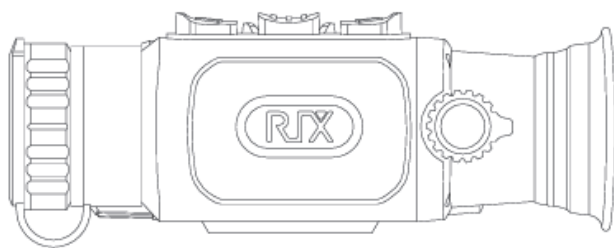

**Тепловізор Rix Stride Lite**

**Зарядний пристрій**

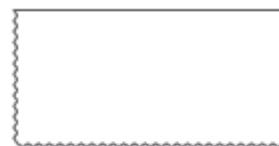

**Кабель USB-Туре С**

**Акумулятор 18650х1**

**Серветка**

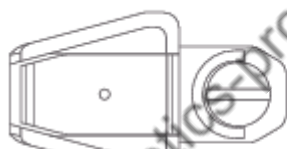

**Набір адаптерів до кріплення на шолом**

# 05 Вигляд



## ▼06 Встановлення на шоломі і встановлення акумулятора

1. Перший варіант. Встановіть адаптер кріплення на два болти М5. Прикріпіть тепловізор до спеціального кріплення (в комплект не входить) і встановіть на шоломі.

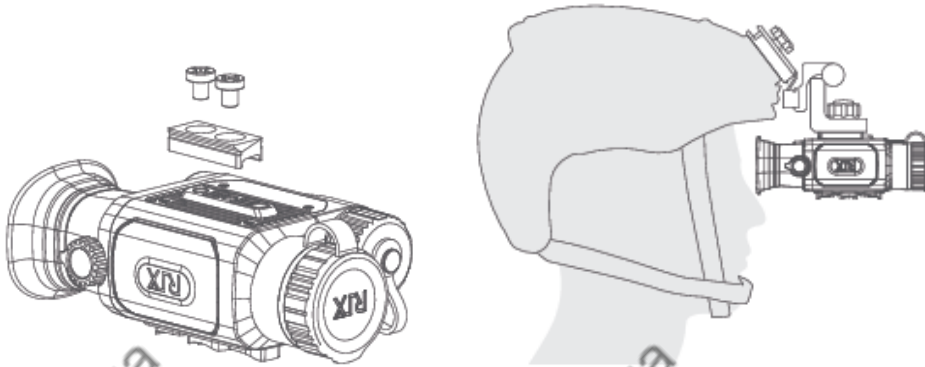

2. Другий варіант. Використовуйте кріплення 1/4 для встановлення адаптеру. Використовуйте кріплення типу WILCOX для встановлення тепловізора на шоломі.

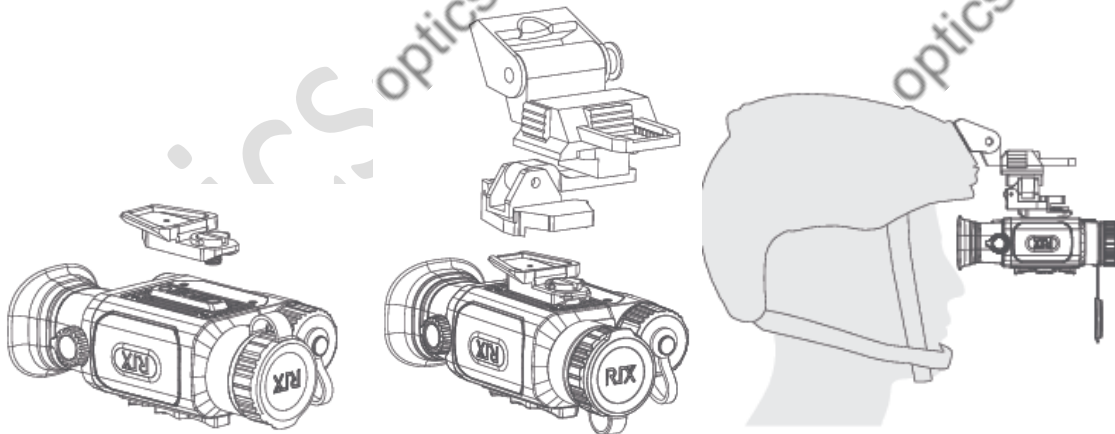

Пристрій Stride Lite приймає живлення від одного акумулятора 18650. При підключеному зовнішньому живленні через порт Туре-С пристрій отримає живлення, але не заряджає акумулятор.





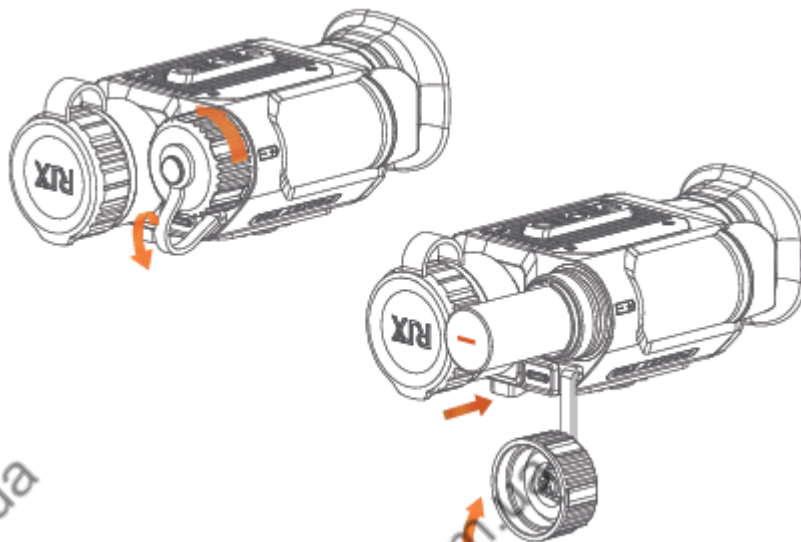









- Замініть акумулятор коли тепловізор не встановлений на шоломі

- **Встановіть акумулятор позитивним полюсом в шахту акумуляторного відсіку і негативним полюсом до кришки акумуляторного відсіку, згідно з маркуванням на корпусі.**
- **Після встановлення надійно закрутіть кришку акумуляторного відсіку, при цьому не використовуйте надмірну силу.**



**Увага: виймайте акумулятори, якщо пристрій довгий час не буде використовуватись. Не використовуйте пошкоджені акумулятори і пристрій при температурах, які не відповідають характеристикам приладу.**

# 07 Управління

Включення і виключення		Режим «сон»	
	<b>Натиснути і тримати</b> Включення і відключення		<b>Коротке натиснення</b> Вхід і вихід в режим «сон»
Головний екран			
  	<b>Коротке натиснення</b> Збільшення  <b>Натиснути і тримати</b> Калібрування	  	<b>Коротке натиснення</b> Зміна палітри  <b>Натиснути і тримати</b> Вхід в меню
  	<b>Коротке натиснення</b> Старт/стоп запису  <b>Натиснути і тримати</b> Зробити фото		
Екран меню			
	<b>Коротке натиснення</b> Вгору		<b>Коротке натиснення</b> Вихід з меню зі збереженням параметрів
	<b>Коротке натиснення</b> Вниз		<b>Коротке натиснення</b> Вибір параметрів



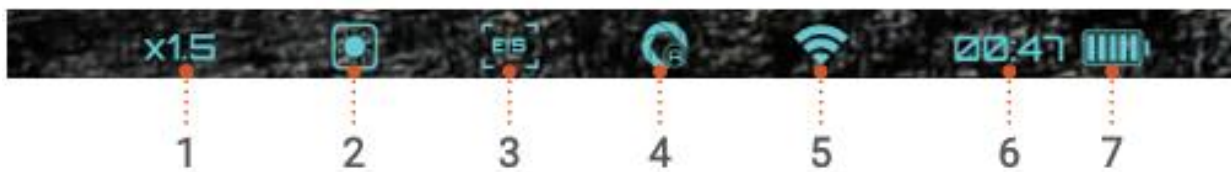

## 08 Панель статусу







1. Поточне збільшення
2. Режим зображення: сонячно, дощ
3. Електронна стабілізація зображення (EIS): Вкл/Вимк
4. Автоматична калібровка: Вкл/Вимк
5. Wi-Fi: Вкл/Вимк
6. Час
7. Рівень заряду

## 09 Головне меню

На головному екрані обертайте ліву ручку для відкриття головного меню.

Головне меню	
Функція	
	Яскравість зображення
	Контраст зображення
	Автоматични сплячий режим
	Автоматична калібровка зображення

	<b>Електронна стабілізація зображення (EIS)</b>
	<b>Погодний режим</b>
	<b>Wi-Fi</b>
	<b>Інформація про систему</b>
	<b>Мова</b>